



CorePro LED PLS

CorePro LED PLS 5W 830 2P G23

Die Philips CorePro LED-PLS ist die erste Alternative für konventionelle PL-S Kompaktleuchtstofflampen. Die CorePro LED-PLS hat die gleiche Größe und Formfaktor wie herkömmliche PL-S. Dieses Produkt eignet sich ideal für die Modernisierung in allgemeinen Beleuchtungsanwendungen: Es erfüllt grundlegende Beleuchtungsansprüche, bewirkt bedeutende Energieeinsparungen und ist umweltfreundlich.

Produkt Daten

Allgemeine Eigenschaften	
Socket	G23 [G23]
Nennlebensdauer (Nom)	30000 h
Schaltzyklus	50000X
Lichttechnische Daten	
Farbcode	830 [CCT von 3000 K]
Ausstrahlungswinkel (Nom)	120 °
Lichtstrom (Nom)	520 lm
Ähnlichste Farbtemperatur (Nom)	3000 K
Farbkonsistenz	<6
Farbwiedergabeindex (Nom.)	82
Restlichtstrom am Ende der Nennlebensdauer (Nom)	70 %
Elektrische Kenndaten	
Eingangsfrequenz	50 bis 60 Hz
Power (Rated) (Nom)	5 W
Startzeit (Nom)	0,5 s
Aufwärmzeit bis 60 % Licht (Nom)	0,5 s
Leistungsfaktor (Nom)	0,9

Spannung (Nom)	220-240 V
Temperaturkenndaten	
Umgebungstemperatur (max.)	45 °C
Umgebungstemperatur (min.)	-20 °C
Lagertemperatur (max)	65 °C
Lagertemperatur (min)	-40 °C
Gehäusetemperatur (max)	83 °C
Dimmen	
Dimmbar	Nein
Zulassungen und Anwendungseigenschaften	
Energieeffizienz-Label (EEL)	A+
Energiesparendes Produkt	ja
Zeichen & Zertifikate	CE RoHS compliance KEMA-KEUR(DEKRA) Zertifikat
Energieverbrauch kWh/1.000 Std.	7 kWh
Produktdaten	
Gesamt-Produktcode	871869959666800

CorePro LED PLS

Bestell-Produktname	CorePro LED PLS 5W 830 2P G23
EAN/UPC - Produkt	8718699596668
Bestellcode	59666800
Anzahl pro Verpackung	1
Anzahl pro Umverpackung	20

Material-Nr. (12NC)	929001926302
Nettogewicht (Einzelteil)	0,043 kg

Hinweise

Abmessungsskizzen

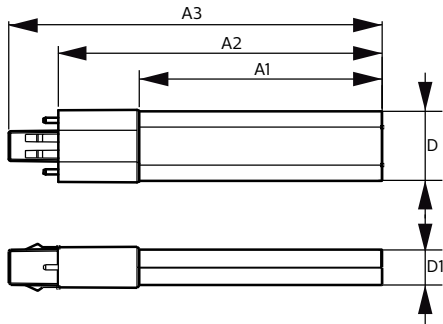

PLED PLS 220-240V 5-9W 475lm 3000K G23

Product	D	D1	A1	A2	A3
CorePro LED PLS 5W 830 2P G23	31,1 mm	15,8 mm	108 mm	144 mm	166 mm

Photometrische Daten

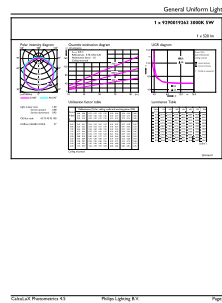
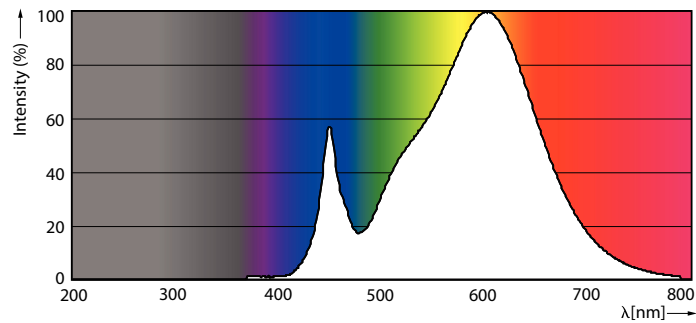

LEDtube CorePro PLS EM 5W G23 830 12D ND

LEDtub CorePro PLS EM 5W G23 830 12D ND

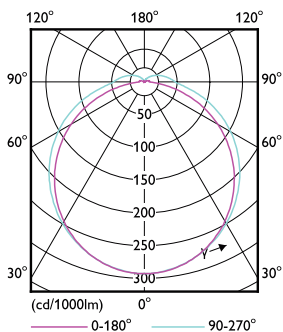

LEDtube CorePro PLS EM 5W G23 830 12D ND

CorePro LED PLS

Lebensdauer

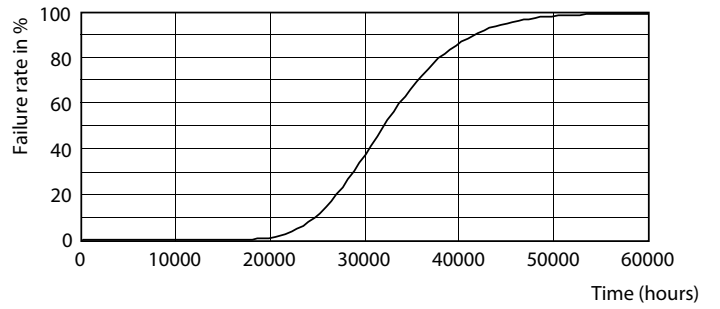
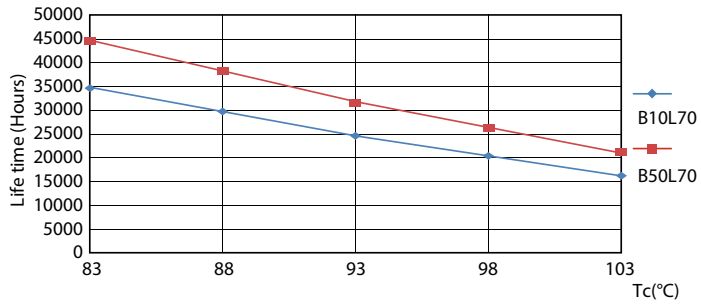

LEDtube CorePro PLS EM 5W G23 830 12D ND

LEDtube CorePro PLS EM 5W G23 830 12D ND

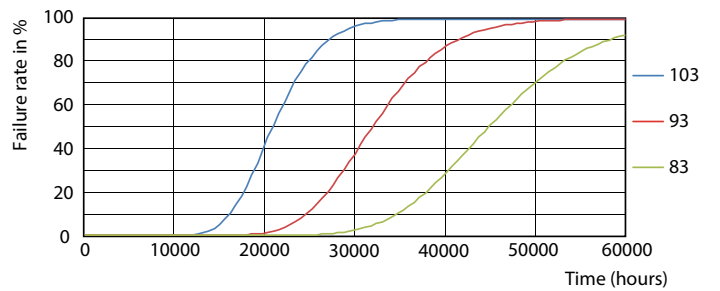
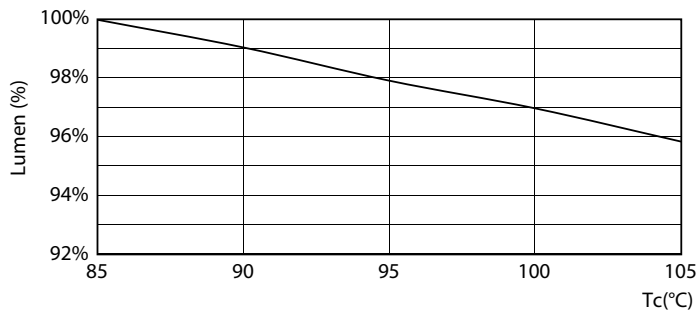

LEDtube CorePro PLS EM 5W G23 830 12D ND

LEDtube CorePro PLS EM 5W G23 830 12D ND

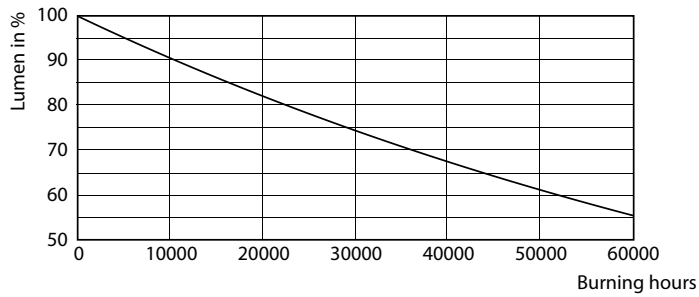

LEDtube CorePro PLS EM 5W G23 830 12D ND

